



Philipiak

MILANO
1967

Vibmop Philipiak **Model D3**

Instrukcja obsługi

Przed rozpoczęciem użytkowania prosimy o zapoznanie się z treścią instrukcji.

Szanowni Państwo,

gratulujemy zakupu i dziękujemy Państwu za zaufanie okazane naszej marce.

Państwa nowe urządzenie Vibmop Philipiak D3 działa w oparciu o wiele nowoczesnych rozwiązań technologicznych, dlatego prosimy, aby z uwagą zapoznali się Państwo z instrukcją. Sugerujemy też zachowanie jej na przyszłość.

Gdyby jednak pojawiły się z Państwa strony dodatkowe pytania, prosimy o kontakt z naszym Biurem Obsługi Klienta.

Z pozdrowieniami,

Philipiak Milano

Opis produktu

Vibmop Philipiak D3 to nowoczesny bezprzewodowy mop wibracyjny wyposażony w zraszacz, który sprawia, że wydostająca się mgła równomiernie nawilża podłogę. Tłokowe podkładki czyszczące umożliwiają wygodne i szybkie czyszczenie wszelkiego rodzaju podłóg z płytek, marmuru, drewna oraz innych materiałów. W połączeniu ze specjalnie dobranymi podkładkami czyszczącymi i woskującymi, codzienne czyszczenie i konserwacja podłóg będą wydajniejsze i łatwiejsze.

Opis produktu

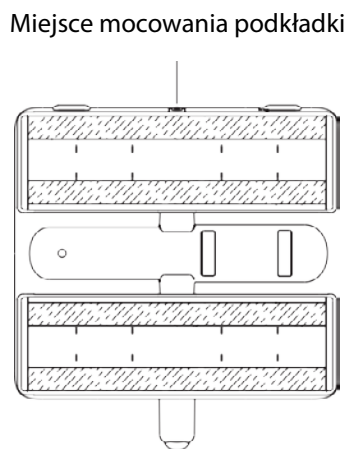
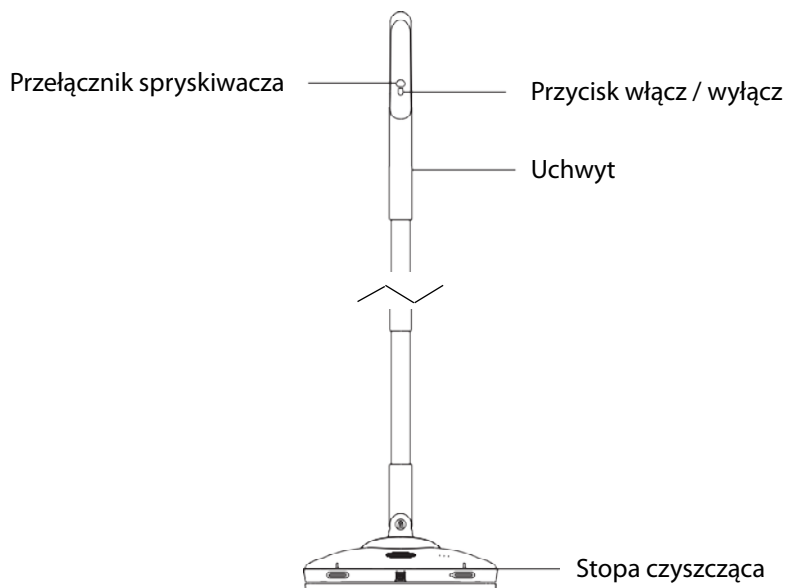

Zawartość opakowania

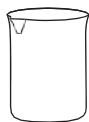

Miarka
do odmierzenia
płynów

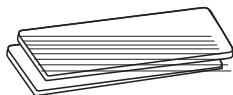

Podkładki
czyszczące
(dwa zestawy)

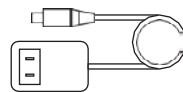

Adapter/ladowarka

Montaż

1. Wcisnąć zatrzask tak, aby rura aluminiowa połączyła się z uchwytem.

Uwaga: jeżeli blokada nie „zaskoczy”, należy obrócić element w lewo i w prawo.



2. Położyć podstawę na podłodze i ustawić część ruchomą pionowo.

Uwaga: złożenie ruchomego elementu może wymagać użycia siły.

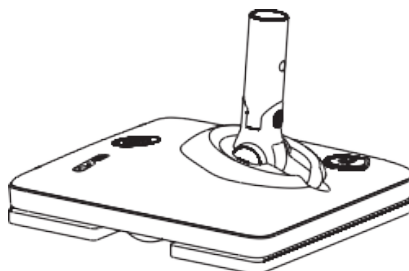

Montaż

3. Wcisnąć zatrzask i wsunąć rurę w otwór stopy czyszczącej.

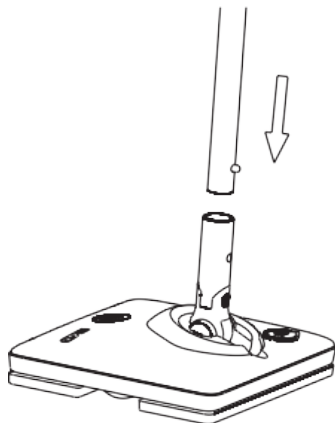

4. Położyć podkładki czyszczące na ziemi i unieść urządzenie, aby położyć je na podkładkach. Przytwierdzą się one automatycznie do urządzenia.

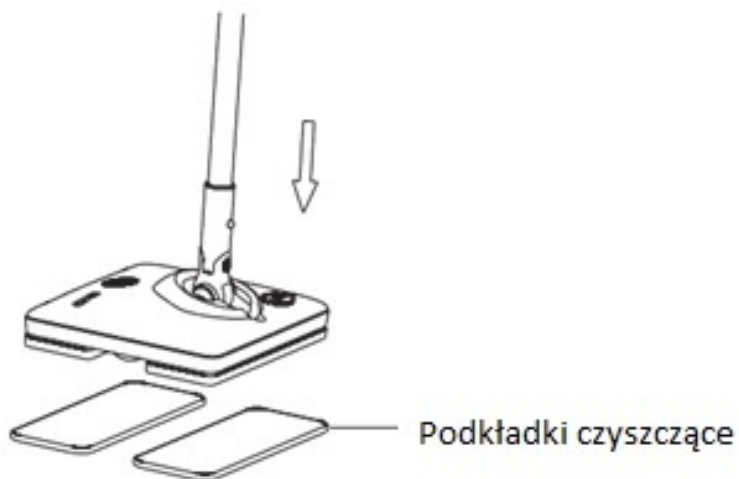

Obsługa

1. Uruchomienie.

Pochylić uchwyt do siebie, zapali się światło z przodu – wskaźnik zasilania. Zasilanie będzie włączone, gdy uchwyt będzie się znajdował pod kątem.

Uwaga: urządzenie przejdzie w „tryb uśpienia”, gdy nie będzie używane dłużej niż 2 minuty. Przejście w tryb uśpienia zasygnalizuje mrugnięcie wskaźnika akumulatora.

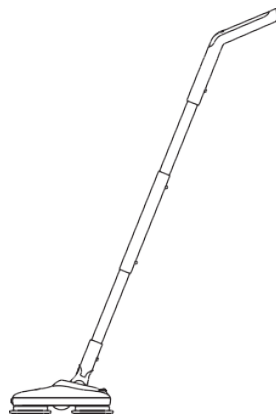

2. Napełnianie wodą.

Otworzyć zaślepkę zbiornika wody, następnie dodać wody używając miarki. Nie wolno przekraczać najwyższego poziomu, oznaczonego linią i napisem „Max”. Po uzupełnieniu wody zamknąć zaślepkę.

Uwaga: maksymalna pojemność zbiornika wody wynosi 230 ml. Do zbiornika wody można dodać odpowiednio dobrany środek czyszczący. Do napełniania zbiornika należy używać czystej wody, w przeciwnym razie może dojść do zatrzymania pracy dyszy i pompy wody.

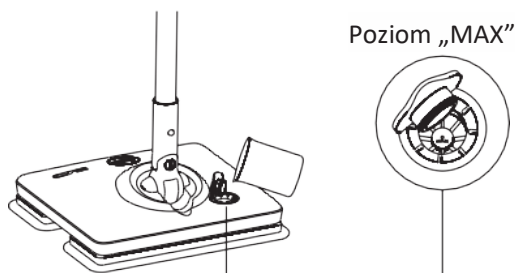

3. Praca z wodą i spryskiwanie.

Naciśnięcie przycisku włącz/wyłącz na uchwycie powoduje, że podkładki czyszczące wykonują ruch posuwisto-zwrotny. W celu ich zatrzymania należy nacisnąć przycisk ponownie.

Przytrzymanie przełącznika spryskiwania spowoduje uruchomienie dyszy. Spryskiwanie zakończy się po zwolnieniu przycisku.

Uwaga: nie używać w trakcie ładowania. Najdłuższy czas spryskiwania jednym naciśnięciem wynosi 5 sekund.

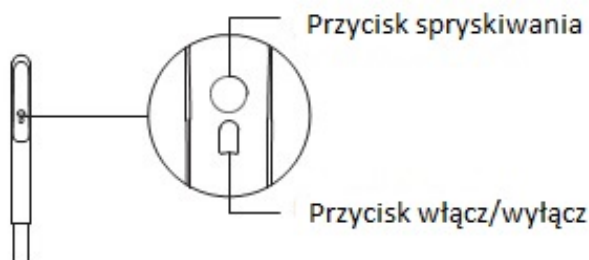

4. Wskaźnik naładowania akumulatora.

3 wskaźniki naładowania akumulatora służą do informowania o stanie naładowania baterii dla 100%, 65% i 30%. Wskaźniki będą migać, gdy stan naładowania będzie niski. Należy wtedy niezwłocznie podłączyć urządzenie do ładowania.

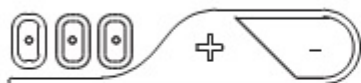

- 3 wskaźniki wł. – 100%
- 2 wskaźniki wł. – 65%
- 1 wskaźnik wł. – 30%
- 3 wskaźniki migające – niski poziom akumulatora

Obsługa

5. Pierwsze ładowanie.

Wyciągnąć gumową zatyczkę i obrócić ją, aż do momentu, gdy pokaże się całe gniazdo ładowania. Podłączyć ładowarkę do gniazda ładowania.

Uwaga: należy używać oryginalnej ładowarki dostarczonej wraz z urządzeniem.

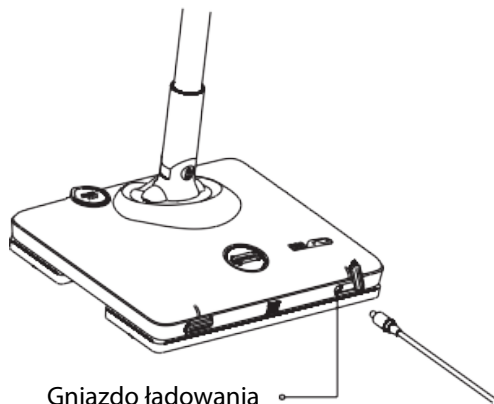

Wskazówki dotyczące obsługi

Uchwyt.

Gdy uchwyt urządzenia znajduje się pod kątem, zasilanie jest włączone, zasilanie jest wyłączone gdy uchwyt jest pionowo.

Podkładki czyszczące.

Podkładki po użyciu należy wyczyścić pod wodą i wysuszyć. Czyste podkładki pozwalają na mycie około 80 m² powierzchni.

Rozwiązywanie problemów

Urządzenie nie działa	1. Niski poziom akumulatora. Należy go naładować.
	2. Sprawdzić, czy akumulator jest w trakcie ładowania, następnie odłączyć ładowarkę i nacisnąć przycisk zasilania.
Dysza nie spryskuje	1. Sprawdzić poziom wody w zbiorniku wody.
	2. UWAGA: Spryskiwanie działa wyłącznie, gdy urządzenie pracuje.
Na podłodze zostają plamy.	1. Podkładki są zbyt mokre.
	2. Rozpylono za dużo wody.

Bezpieczeństwo

1. Urządzenie przeznaczone do użytku domowego.
2. Urządzenie nie służy do zamiatania ani odkurzania.
3. Urządzenie nie służy do zabawy przez dzieci.
4. Do czyszczenia mopa należy używać suchej szmatki. Można go czyścić jedynie po wyłączeniu zasilania.
5. Należy zachować szczególną ostrożność podczas woskowania podłóg.
6. Nie używać ładowarek ani akumulatorów nie będących w zestawie.
7. W przypadku awarii należy skontaktować się z Biurem Obsługi Klienta.
8. Przechowywać urządzenie i ładowarkę w suchym miejscu, z dala od źródeł ciepła.
9. Nie dotykać ładowarki mokrą dłońią lub mokrą ścierką.
10. Jeżeli kabel ładowarki jest uszkodzony, należy zaprzestać używania produktu i skontaktować się Biurem Obsługi Klienta.

Parametry techniczne

Vibmop Philipiak model D3	Parametry
Bateria	2000 mAh
Napięcie znamionowe	12 V
Moc znamionowa	35 W
Napięcie ładowarki	12.6 V
Czas ładowania	3 – 5 H

Notes

Dziękujemy za korzystanie z naszego produktu.

Prosimy o zachowanie instrukcji obsługi na przyszłość.



RoHS



Znak **QC** na produkcie świadczy o przeprowadzonej kontroli jakości.
Uwaga: Zastrzegamy prawa do wzornictwa produktu oraz jego interpretacje.
Zastrzegamy prawo do wprowadzania zmian bez uprzedniego powiadomienia.
Zdjęcia produktu służą wyłącznie do celów demonstracyjnych.



Dystrybutor:
ICSD Filipiak Spółka Akcyjna Sp.K.
ul. Strażacka 63/65, 04-462 Warszawa, Polska